

Вызывная панель многоквартирного домофона

ПАСПОРТ И РУКОВОДСТВО ПО УСТАНОВКЕ И ЭКСПЛУАТАЦИИ

- EasyBuild

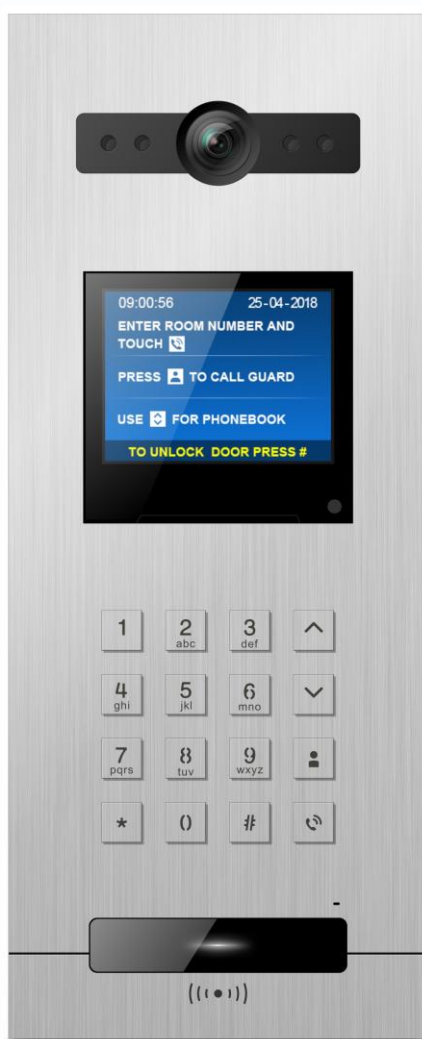

Производитель оставляет за собой право вносить изменения в характеристики и функции изделия без предварительного уведомления, в целях повышения качества и производительности изделия.



Оглавление

Замечания и предупреждения	1
Назначение изделия	1
Особенности	2
Комплект поставки	2
Функции и названия элементов.....	3
Подключение панели	4
Схемы подключения замков разных типов.....	4
Схемы подключения	5
Общая схема домофонной системы.....	5
Структурная схема домофонной системы.....	6
Установка вызывной панели	7
Эксплуатация вызывной панели	8
Основное меню	8
Вызов квартиры посетителем:	8
Настройка вызывной панели.....	9
Контроль доступа.....	10
Администрирование карт доступа	11
Удаление карт	11
Система	12
Открывание замка или ворот	13
Диапазоны нумерации квартир:	14
WEB страница вызывной панели	15
Local Configuration Page.....	15
SIP Config Page	16
Address Book Configuration Page (только для мастер-панели - 01801)	16
User Management Page	19
Maintenance Page.....	19
Access Management	19
Характеристики	20
Правила хранения и транспортировки.....	21
Правила продажи изделия	21
Утилизация.....	21
Гарантийные обязательства	21
Сведения о маркировке изделия	21
Сведения о сертификации	21
Сведения об изготовителе и импортере	21
Гарантийный талон.....	22



Замечания и предупреждения

Для предотвращения нанесения вреда здоровью и имуществу внимательно ознакомьтесь с данным разделом.

При эксплуатации изделия запрещается:

1. Самостоятельно разбирать, ремонтировать или модернизировать изделие. Это может вызвать поражение электрическим током, пожар или повреждение изделия.
2. Подключать к изделию другие устройства без отключения питания. Это может вызвать повреждения других устройств и изделия.
3. Использовать воду или другие жидкости для чистки изделия. Используйте только сухую ткань, чтобы избежать поражения электрическим током.

Замечания по эксплуатации изделия:

1. Устройство при работе может быть теплым, это не является неисправностью изделия.
2. Избегайте попадания прямых солнечных лучей на изделие и не размещайте изделие вблизи нагревательных элементов.
3. Избегайте попадания посторонних предметов в корпус изделия. Это может вызвать повреждение изделия.
4. Не размещайте какие-либо предметы на корпусе изделия.
5. Если изделие издает странный шум, отключите изделие и обратитесь в сервисный центр.

В случае выявления неисправности изделия обратитесь в сервисный центр поставщика.

Адрес гарантийного сервисного центра ООО «ТАНТОС»: 129337 г. Москва, улица Красная Сосна, дом 2, корп. 1, стр.1, телефон +7 (495) 739-22-83, доб. 6204

Производитель не несет ответственности за любой вред, нанесенный вследствие неправильного использования изделия.

Назначение изделия

Вызывная панель является технически сложным устройством. Вызывная панель работает только в составе видеодомофонной системы. Вызывная панель предназначена для установки снаружи помещения для общения с посетителем через монитор видеодомофона. Для обеспечения дистанционного открывания двери (калитки) или ворот к вызывной панели может быть подключен замок или контроллер СКУД. Открывание замка возможно с помощью зарегистрированных идентификаторов (карт, брелоков и т.п.) формата EM-Marin, а также нажатием кнопки «Выход» или подачей команды монитором видеодомофона.

Особенности

1. Экран с диагональю 3,5 дюйма, разрешение 320x240 точек
2. Белая адаптивная подсветка
3. Угол обзора по горизонтали 130°
4. Встроенный считыватель карт формата Em-marín
5. Питание 12В/1А или POE (IEEE 802.3af)
6. Рабочая температура -40...+55С
7. Класс защиты IP64
8. Врезной монтаж

Комплект поставки

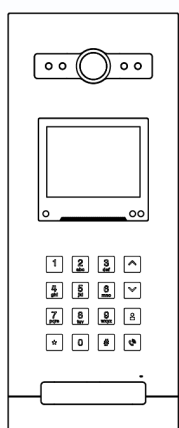

Вызывная панель

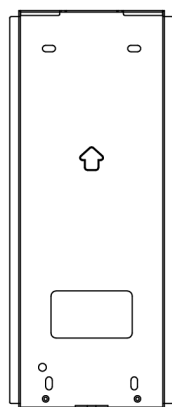

Врезной бокс



Разъем питания



Коннектор 8 пин
2 шт.

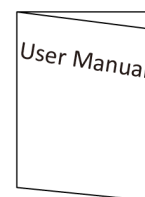

Инструкция



Инструмент для фиксирующего винта



Фиксирующий винт

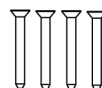

Шурупы

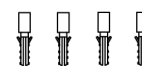

Дюбели

Функции и названия элементов

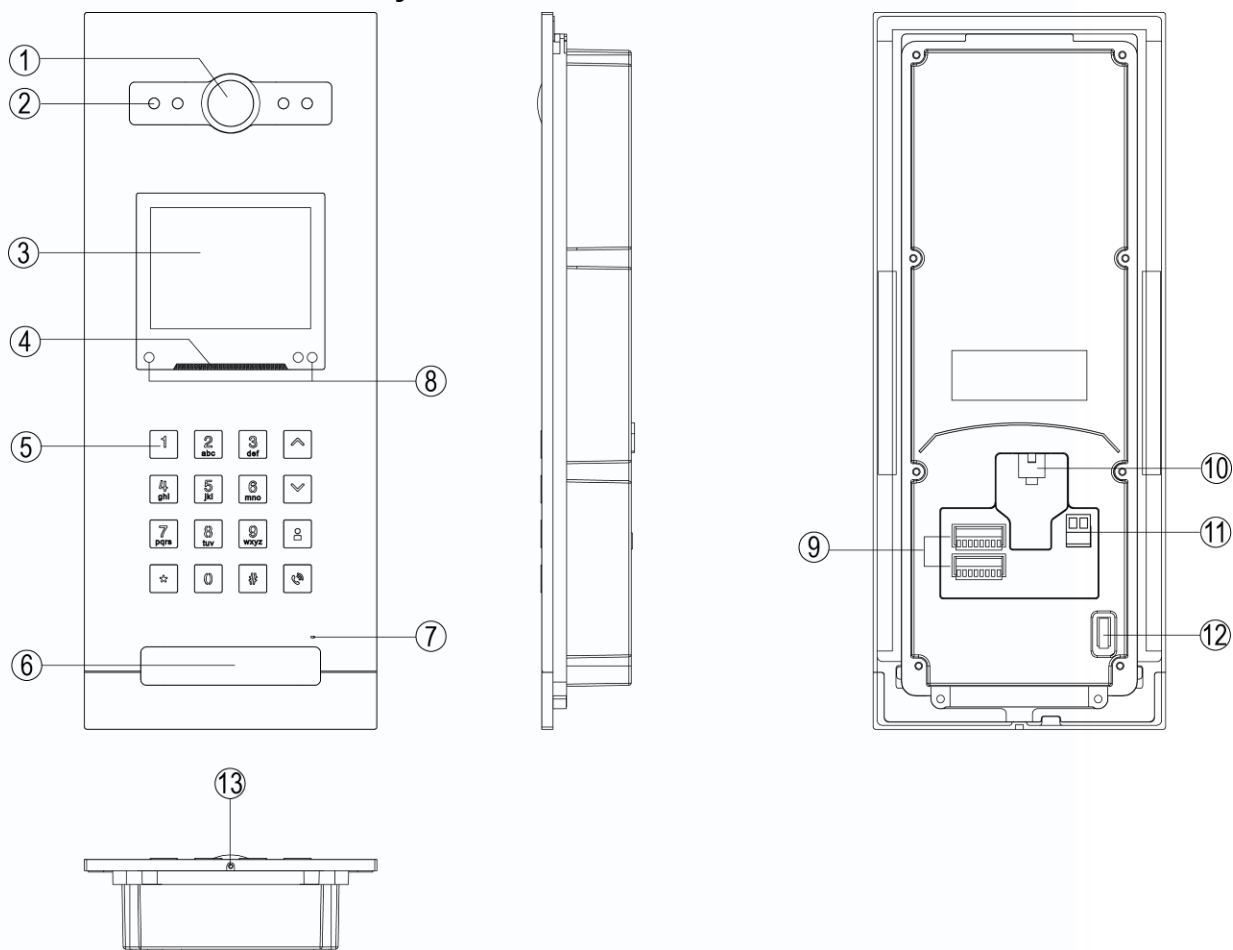

	Назначение элемента	№	Назначение элемента
1	Видеокамера	2	Подсветка
3	Экран	4	Динамик
5	Клавиатура	6	Считыватель карт формата EM-Marin
7	Микрофон	8	Датчики освещенности и приближения
9	Терминалы для подключения доп. устройств	10	Разъем подключения Ethernet
11	Разъем питания 12В	12	Датчик снятия
13	Фиксирующий винт		

Подключение панели

Внимание:

- Для управления двумя замками зайдите в «Настройки» - «Контроль доступа» - «Замки» и измените значение «1» на «2»
- Кнопка выхода открывает только Замок 1
- «Короткое» или «длинное» предъявление карты доступа - для открывания двери (Замок 1) или ворот (Замок 2)

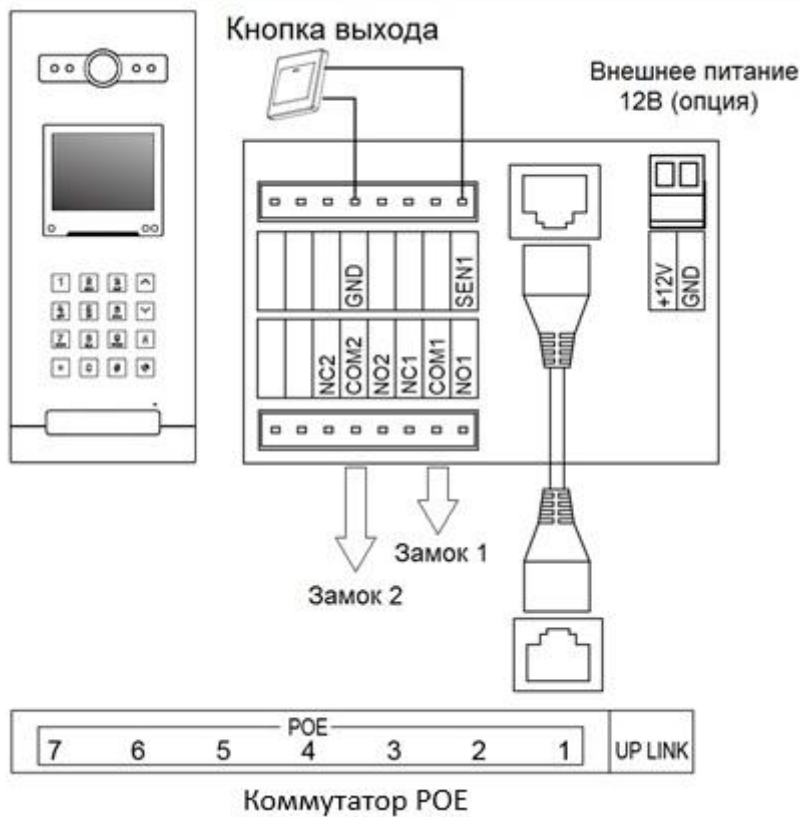

Схемы подключения замков разных типов

Нормально открытые контакты (NO) используются, если для открывания замка требуется подача питания (30В/2А)

Нормально закрытые контакты (NC) используются, если для открывания замка требуется снятие питания (30В/2А)

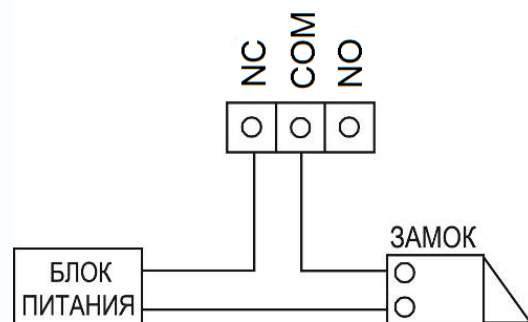
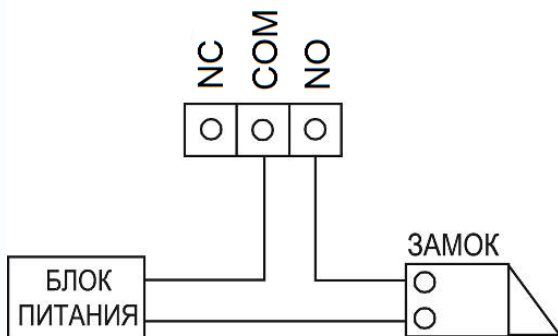

Примечания:

- Для питания замков должны быть предусмотрены отдельные блоки питания
- Максимальное коммутируемое напряжение и ток замка не более: 30В/2А

Схемы подключения
Общая схема домофонной системы

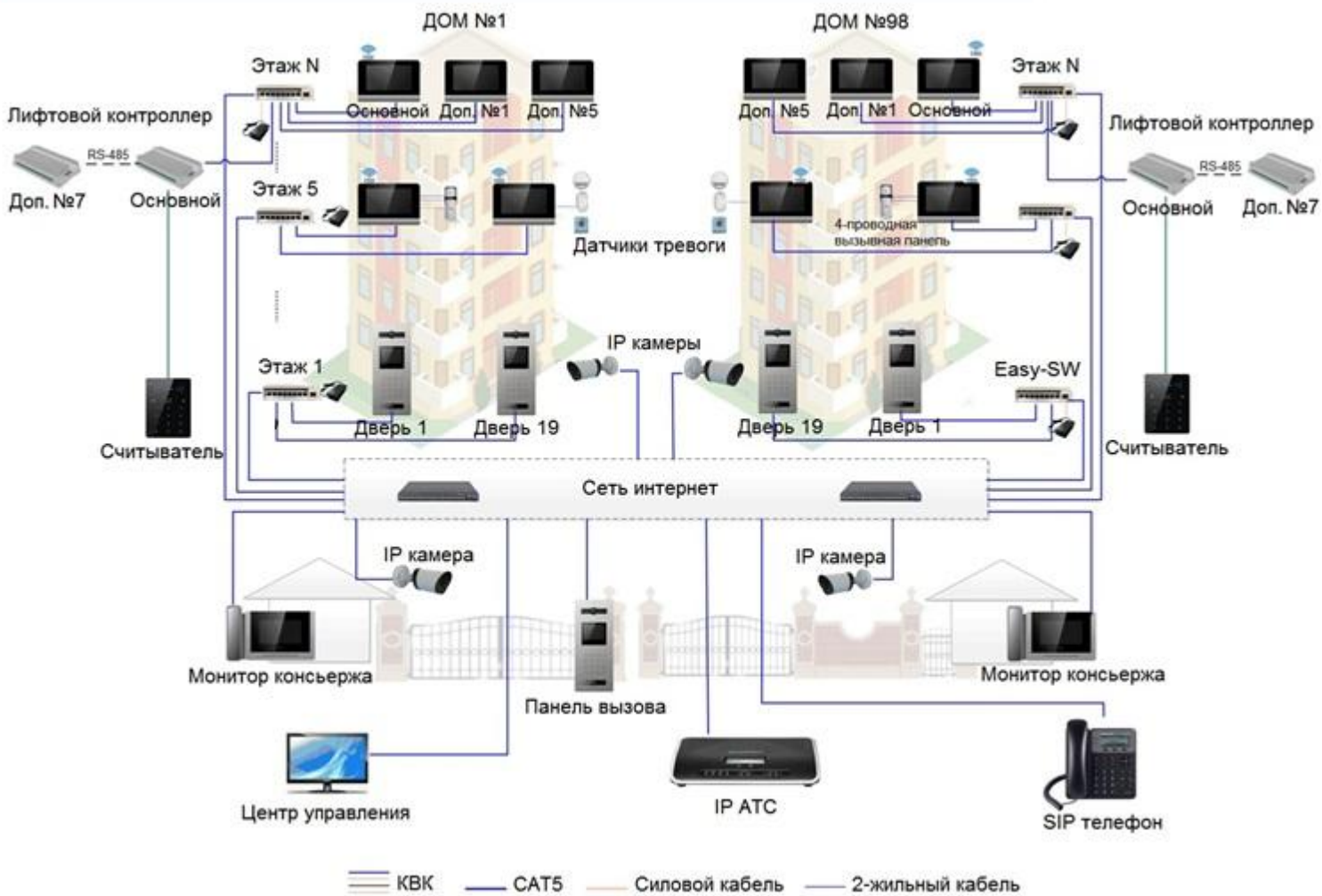

Структурная схема домофонной системы

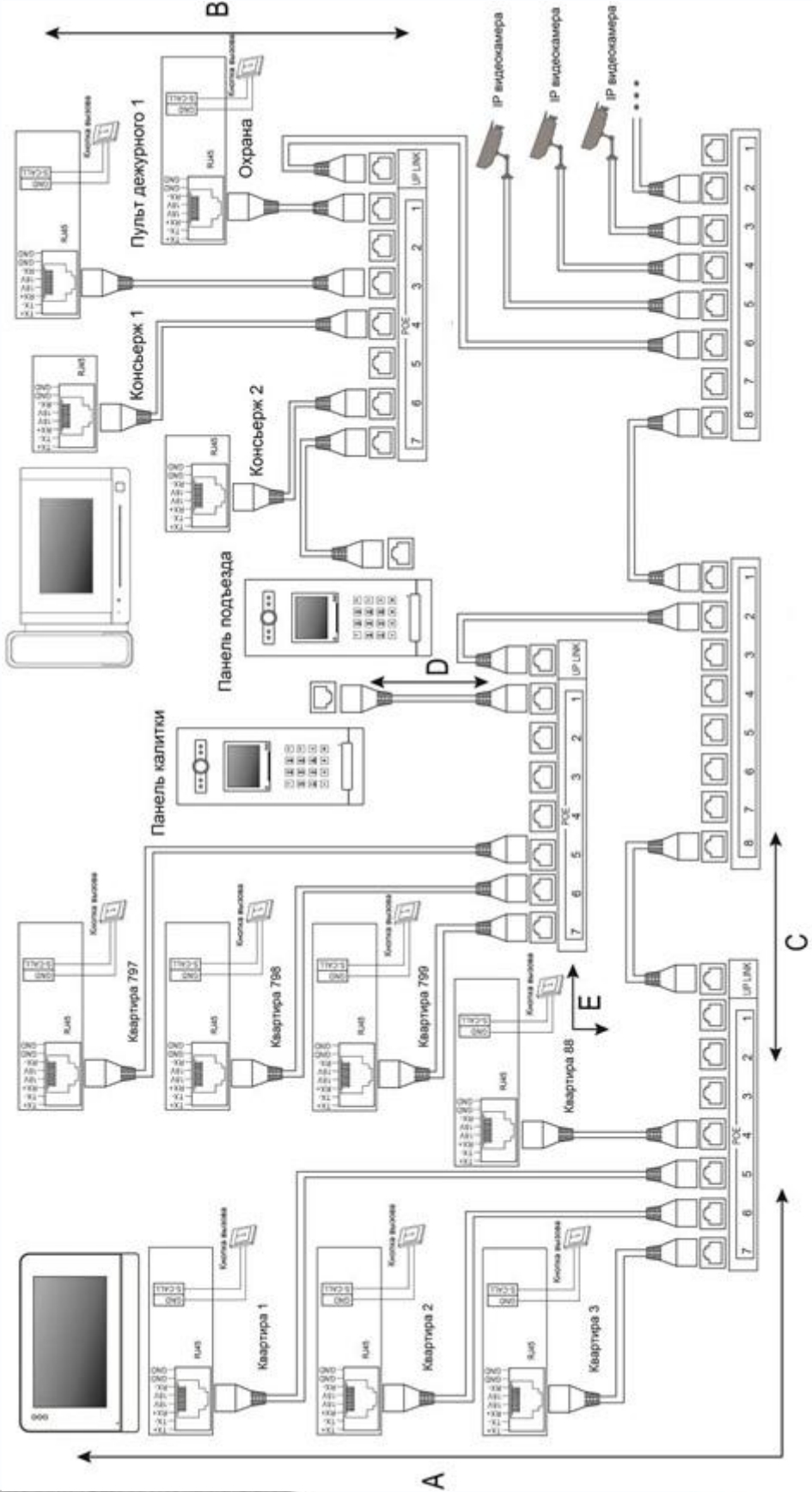

A - Дистанция от монитора до коммутатора.

B - Дистанция от пульта консьержа (охраны) до коммутатора.

C - Дистанция от стандартного коммутатора до коммутатора.

D - Дистанция от коммутатора до вызывной панели.

E - Дистанция от коммутатора до коммутатора.

Кабель	A	B	C	D	E
UTP категории 5E	≤ 100m	≤ 100m	≤ 100m	≤ 100m	≤ 100m

Установка вызывной панели

Общие рекомендации:

1. Для получения качественного изображения, избегайте установки вызывной панели в местах с прямой солнечной засветкой или напротив окон.
2. Рекомендуемая высота установки панели 1,5 – 1,6 м от пола.
3. Не включайте питание панели до окончания установки и выполнения всех подключений.

Установка панели

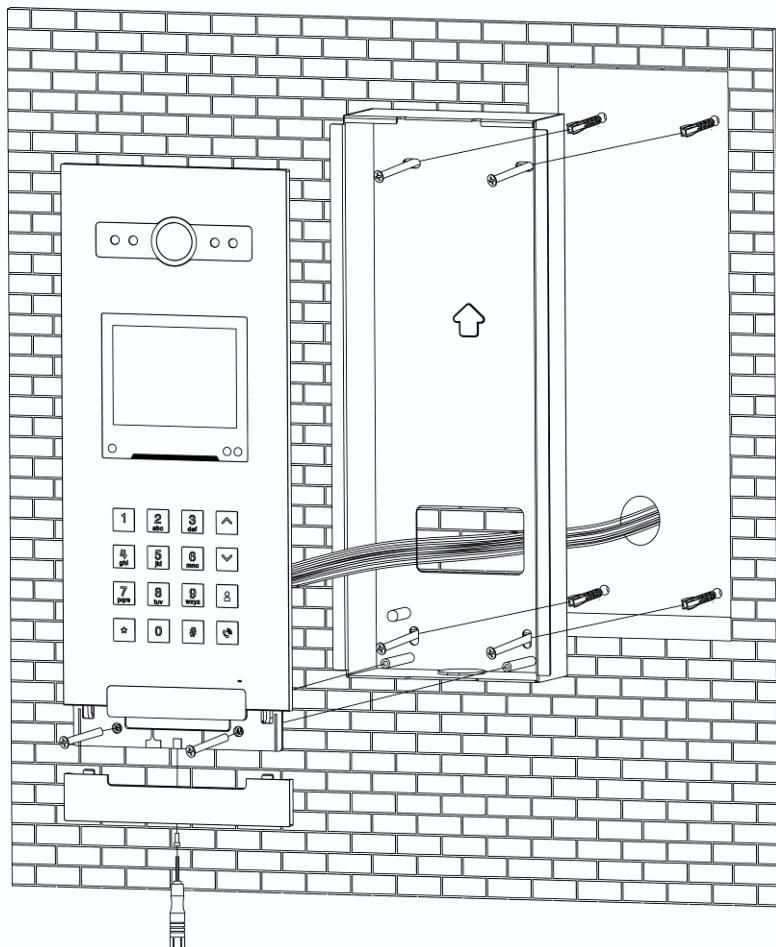

1. Подготовьте нишу в стене размером 305 x 110 x 45мм для установки монтажного бокса.
2. Прodelайте в стене отверстия под соединительные провода и выведите провода в нишу для монтажного бокса.
3. Установите и закрепите монтажный бокс в нише с помощью дюбелей и шурупов.
4. Подключите соединительные провода к разъемам панели.
5. Установите панель в монтажный бокс и заверните винты в нижней части панели.
6. Установите нижнюю декоративную крышку и заверните снизу фиксирующий винт.

Эксплуатация вызывной панели

ВНИМАНИЕ: При настройке адреса вызывной панели в меню «Информация об устройстве» в поле «Длина номера квартиры» выберите «4-значная». После назначения кодировки вам будет предложено выбрать тип присвоения IP-адресов «Автоматический» или «Ручной». **При настройке первой панели установите дом №1 и ID устройства №8001, иначе вы не сможете добавить остальные устройства в систему.** Данная вызывная панель является мастер-панелью, в ней будут храниться адресная книга и база ключей для всей системы с последующим их автоматическим резервированием (стр. 19).

Примечание: для примера в инструкции рассматривается 4-значный диапазон нумерации квартир, подробнее о диапазонах нумерации квартир читайте в разделе «**Диапазоны нумерации квартир**».

Основное меню



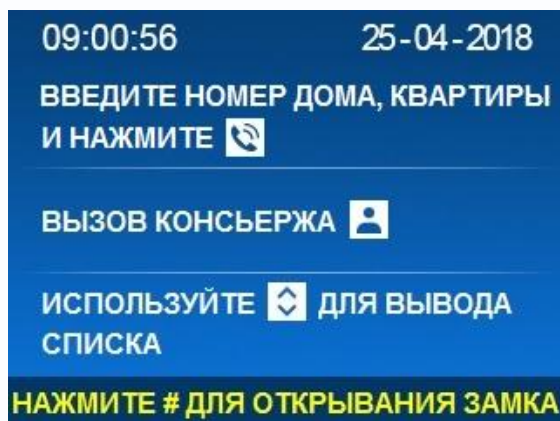



При обнаружении движущегося объекта вызывная панель включает экран, подсветку кнопок и считывателя карт.













Примечания:



- Движение детектируется на расстоянии не более 0,7 метра.
- В ночном режиме подсветка кнопок и считывателя включена всегда.

Вызов квартиры посетителем:

- Для вызова квартиры с подъездной панели, наберите номер квартиры и нажмите  или . Для вызова квартиры можно открыть список абонентов. Для вывода списка на экран нажмите кнопку  или  и выберите номер квартиры или абонента из списка. Для вызова выбранного абонента нажмите  или кнопку вызова .

- Для вызова квартиры с общей панели наберите номер дома и номер квартиры в формате XX XXXX, где первые цифры(а) – это номер дома, а остальные 4 – это номер квартиры, после чего нажмите  или . Например, 010002 или 10002 – дом №1, квартира №2. Для вызова квартиры можно открыть список абонентов. Для вывода списка на экран, нажмите кнопку  или  и выберите номер дома, после чего выберите номер квартиры или абонента из списка. Для вызова выбранного абонента нажмите  или .
- Для вызова консьержа или дежурного нажмите кнопку , выберите нужного абонента из списка и нажмите  или кнопку вызова . Если в системе установлен только один пульт консьержа, то при нажатии кнопки  он будет вызван немедленно.

Примечания:

- Для возврата в главное меню из списка абонентов или удаления набранного номера нажмите кнопку .
- Нажатие на кнопку  во время вызова или разговора с абонентом прекращает вызов и возвращает вызывную панель в режим ожидания.
- При использовании 4-значного, 3-значного или 2-значного диапазона нумерации в подъездной панели может использоваться любой набор номера квартиры, например, квартира 2 может быть набрана как: 0002, 002, 02 или просто 2.
- В общей панели перед номером квартиры должен быть введен номер дома. Например, при 4-значной нумерации дом 1 квартира 1 нужно набрать 10001, при 3-значной – 1001, при 2-значной - 101.

Настройка вызывной панели

Для входа в меню настройки нажмите кнопку , затем , затем 99, после чего введите пароль (по умолчанию **0000**). Используйте кнопки  или  для навигации по меню, для входа в меню или подтверждения нажмите кнопку , для возврата в предыдущее меню или отмены нажмите кнопку .



ВНИМАНИЕ: 4-значная, 3-значная или 2-значная нумерация квартир устанавливается в меню «Информация об устройстве» после сброса панели на заводские установки и не может быть изменена при эксплуатации панели.

В пункте «**Информация об устройстве**» устанавливается номер дома и номер панели:

4-значная нумерация:

Подъездная панель: номер дома от 1 до 98, номер панели от 8001 до 8199, для первой настраиваемой панели установите «№ дома» 1 и «ID устройства» 8001

Общая панель: номер дома 99, номер панели от 8001 до 8199

Номер подъезда от 00 до 99

3-значная нумерация:

Подъездная панель: номер дома от 1 до 98, номер панели от 801 до 819

Общая панель: номер дома 99, номер панели от 801 до 819

Нумерация подъездов недоступна

2-значная нумерация:

Подъездная панель: номер дома от 1 до 98, номер панели от 81 до 85

Общая панель: номер дома 99, номер панели от 81 до 85

Нумерация подъездов недоступна

Примечания:

- После выбора диапазона нумерации квартир вам будет предложено выбрать тип присвоения IP-адресов устройствам: автоматическое присвоение или ручное присвоение IP-адресов
- В меню «SIP» вы можете просмотреть настройки SIP, которые прописываются на WEB-странице вызывной панели!

Контроль доступа

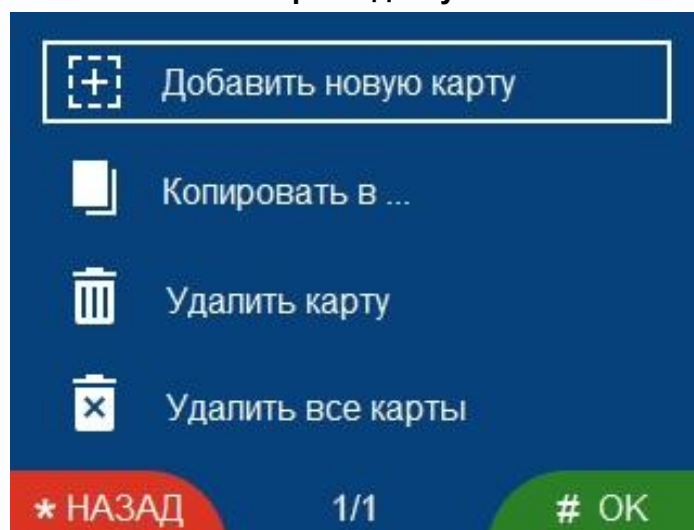



В пункте «**Контроль доступа**» **подъездной** панели можно:

- добавить или удалить карты пользователей, а также скопировать занесенные карты в общие панели или в панели с одинаковым номером подъезда
- настроить тип действия: «короткое» или «длинное» предъявление карты доступа - для открывания двери или ворот, а также настроить время «длинного» прикладывания карты
- включить или выключить приватный пароль для разблокировки двери (приватный пароль задается на стороне монитора жильца), задать общий пароль разблокировки двери
- настроить время открывания двери
- настроить тип кнопки открывания двери (нормально открытая/нормально закрытая)
- выбрать количество замков, которыми будет управлять вызывная панель



В пункте «Контроль доступа» общей панели можно:

- настроить тип действия: «короткое» или «длинное» предъявление карты доступа - для открывания двери или ворот
- настроить время «длинного» прикладывания карты
- настроить время открывания двери
- настроить тип кнопки открывания двери (нормально открытая / нормально закрытая)
- включить открывание двери по паролю



Администрирование карт доступа

- Для добавления новой карты выберите пункт «Добавить новую карту» и нажмите 
- Выберите нужный номер квартиры или введите его на клавиатуре, нажмите 
- На экране появится приглашение поднести карту
- Поднесите
- новую карту к считывателю панели (для одной квартиры можно зарегистрировать не более 5 карт).

Копирование карт (необходимо для занесения карт пользователей в общие панели)

- Выберите пункт меню «Копировать карты» и нажмите 
- В появившемся меню нажмите  для подтверждения

Удаление карт

- Для удаления карт выберите пункт «Удалить карту» и нажмите кнопку 
- Выберите нужный номер квартиры, для которой будут удалены карты и нажмите .

Для удаления всех карт из вызывной панели выберите пункт «Удалить все карты» и нажмите  для подтверждения.

Система

В пункте «**Система**» подъездной панели можно:

- Установить дату и время
- Настроить громкость разговора
- Сбросить пользовательские настройки
- Установить язык
- Включить или выключить тревогу вскрытия панели
- Включить или выключить голосовое сопровождение
- Сбросить панель на заводские установки
- Копировать адресную книгу из другой панели (**только для мастер-панели - дом №1 и ID устройства №8001**).

В пункте «**Система**» общей панели можно:



- Установить дату и время
- Настроить громкость разговора
- Сбросить пользовательские настройки
- Установить язык
- Включить или выключить тревогу вскрытия панели
- Включить или выключить голосовые подсказки
- Сбросить панель на заводские установки

Пункт «**Системный пароль**» предназначен для изменения системного пароля для входа в настройки системы.

Пункт «**Информация о системе**» предназначен для просмотра информации о номере дома, номере панели и версии прошивки.

Примечания:

- В панели используются только идентификаторы формата EM-Marin
- Дата и время, установленные в первой панели, синхронизируются во всех других устройствах
- При утере системного пароля его можно восстановить следующей процедурой (панель должна быть снята с монтажного основания):





Нажмите кнопку вскрытия корпуса -> нажмите кнопку  -> нажмите кнопку вскрытия корпуса -> нажмите кнопку .

Данная операция доступна только на главной странице или странице тревоги вскрытия корпуса и должна быть проделана в течение 3 секунд.





Открытие замка или ворот

Доступно 2 способа открывания замка, подключенного к панели:

В **подъездной** вызывной панели:

- Вводом кода: нажмите кнопку , выберите открываемый замок (калитка или ворота) кнопками  или , нажмите , далее введите заранее запрограммированный код
- Считыванием карты: «короткое» поднесение карты открывает замок калитки, «длинное» (время устанавливается в настройках) открывает ворота.

В **общей** вызывной панели:

- Вводом кода: нажмите кнопку , выберите открываемый замок (калитка или ворота) кнопками  или , нажмите , далее введите заранее запрограммированный код (**заводская установка 1231**).
- Считыванием карты: «короткое» поднесение карты открывает замок калитки, «длинное» (время устанавливается в настройках) открывает ворота.

Примечания:

- В панели используются только идентификаторы формата EM-Marin
- Дальность чтения идентификаторов не более 20 мм. Дальность чтения идентификатора зависит от его конструкции
- Пароль для открывания двери подъездной панели устанавливается пользователем с помощью своего монитора (смотри раздел «Пользовательские настройки» в инструкции на монитор)

Диапазоны нумерации квартир:

4-значная нумерация	Номер дома	№ подъезда	Номер квартиры
Монитор	1~98	0~99	0001~7999
Подъездная панель вызова	1~98	0~99	8001~8199
Придомовая панель вызова	99	00	8001~8199
Охрана	1~98	0~99	8601~8699
Консьерж	99	00	9801~9899
3-значная нумерация	Номер дома	№ подъезда	Номер квартиры
Монитор	1~98	00	001~799
Подъездная панель вызова	1~98	00	801~819
Придомовая панель вызова	99	00	801~819
Охрана	1~98	00	851~859
Консьерж	99	00	901~919
2-значная нумерация	Номер дома	№ подъезда	Номер квартиры
Монитор	1~98	00	01~79
Подъездная панель вызова	1~98	00	81~85
Придомовая панель вызова	99	00	81~85
Охрана	1~98	00	91~99
Консьерж	99	00	91~95

Примечания:

- № подъезда: запрещает звонить в другие подъезды, если установлено значение отличное от 0, например, если в вызывной панели установлен подъезд №1, то панель сможет вызывать только те мониторы, в которых установлен подъезд №1, вызывная панель с номером подъезда 0 может звонить на все мониторы в доме.
- Для 3-значного и 2-значного диапазона нумерации функция «№ подъезда» недоступна.
- Если несколько панелей имеют одинаковый номер подъезда, отличный от 0, то при добавлении карт доступа в одну панель, вы можете их скопировать в другие панели с таким же номером подъезда, а также в общие панели с помощью команды **«Копировать в»** из меню настроек панели **«Контроль доступа»** - **«Карты доступа»**.

WEB страница вызывной панели

WEB страница используется для просмотра установок, настройки панели, добавления IP видеокамер в систему, восстановления утерянного пароля и обновления прошивки панели.

Внимание: Для входа на страницу монитора компьютер должен иметь IP адрес того же сегмента сети, что и монитор. Для входа должен использоваться только браузер Google Chrome.

- Откройте браузер и наберите IP адрес монитора в адресной строке, нажмите «Enter».
- В появившемся окне введите логин и пароль (по умолчанию логин: **admin**, пароль: **888999**) и нажмите кнопку Login.



Local Configuration Page

На данной странице отображается информация об устройстве, его IP адрес.

В правой части страницы вы можете разрешить/запретить использование пароля для открывания двери (только для подъездной панели), включить/выключить контроль датчика вскрытия корпуса, установить время открывания двери и тип кнопки выхода. Доступна функция открывания двери или ворот по длинному или короткому касанию карты доступа: Electric Door Short Swipe – Открывание электрозамка коротким касанием / Garage Door Long Swipe – Открывание ворот длинным касанием.

Внимание: если включена функция «Tamper Alarm Enable» и вы забыли сервисный пароль, то сбросить его на пароль по умолчанию не получится.

Local Config

Sip Config

Address Book Config

User Management

Maintenance

Access Management

LAN Config

Local IP:

Gateway:

Subnet Mask:

MAC:

Access Control

Private Password Unlocked

Tamper Alarm Enable

Time Of Electric Door Unlock 1~15sec

Time Of Garage Door Unlock 1~15sec

Effective time of long swipe 3~7sec

Access Control

Features Door Open Button

Unlock Button Mode Normal Open

Swipe To Unlock Mode Electric Door Short Swipe\Garage Door Long

Apply

SIP Config Page

На данной странице вы можете задать SIP-настройки для вызывной панели. Обратите внимание, что настройки SIP для вызывной панели можно задать только на WEB-странице устройства, на самой вызывной панели их можно только просмотреть.

Local Config

Sip Config

Address Book Config

User Management

Maintenance

Access Management

SIP Config

SIP enable

STUN IP:

User:

Password:

Apply

Address Book Configuration Page (только для мастер-панели - 01801)

На данной странице вы можете увидеть «дерево» всей домофонной системы, изменить имена устройств, добавить IP видеокamеры и SIP-устройства, задать права на просмотр камер, экспортировать или импортировать адресную книгу, а также запретить добавление/удаление устройств в системе, поставив галочку «**closet**».

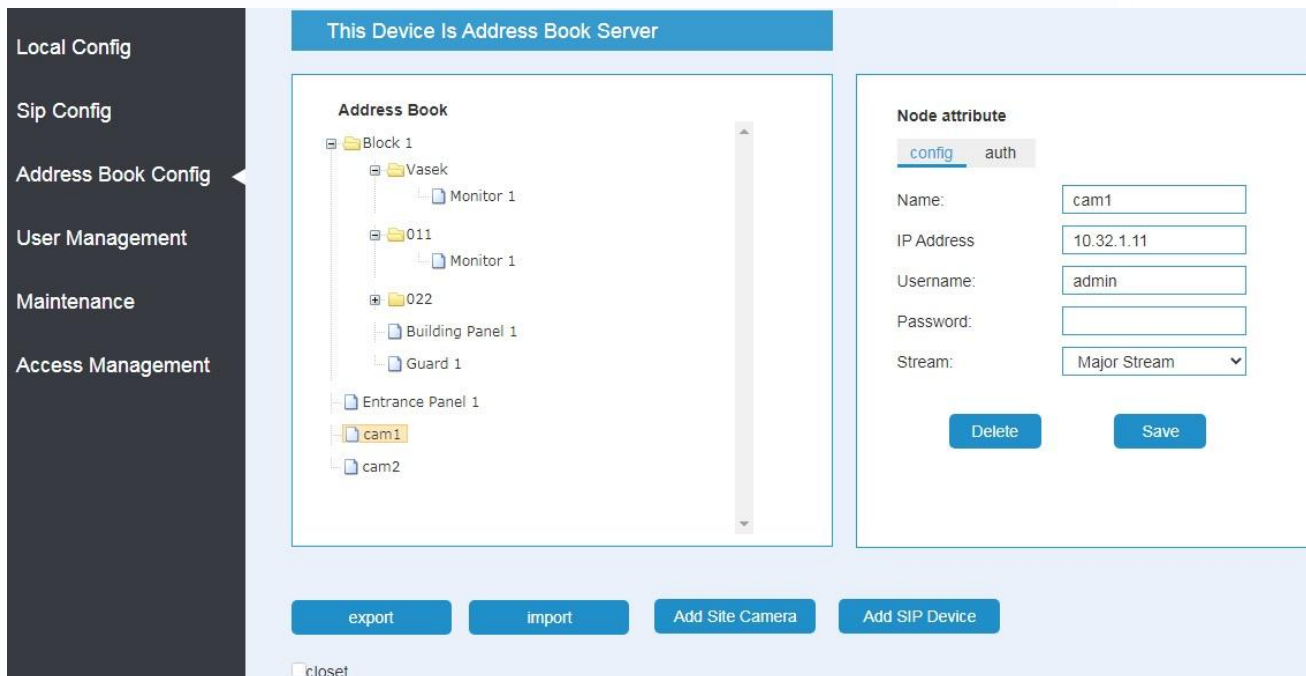

ВАЖНО: Первая панель первого дома (адрес 18001, где 1 – дом, 8001 – ID панели) является мастер-панелью системы, которая автоматически сохраняет в себе адресную книгу вновь добавленных устройств и создает резервные копии адресной книги в других панелях. Функция вызывной панели в меню «Система» - «Копировать адресную книгу из», доступная только для панели с адресом 18001, нужна для восстановления адресной книги и последующего ее хранения, и резервирования мастер-панелью. Например, панель с адресом 18001 вышла из строя и вам необходимо установить новую панель и присвоить ей адрес 18001. После настройки, ее адресная книга будет пустая, далее вам необходимо будет активировать функцию «Копировать адресную книгу из» и ввести адрес любой панели системы, например, 38001, и нажать кнопку , адресная книга системы восстановится в мастер-панели с последующим резервированием в других панелях системы.

- Кнопки «Export» и «Import» предназначены для экспорта/импорта адресной книги
- Для добавления IP видеочамеры нажмите кнопку «Add Site Camera».

В открывшемся окне введите:

- Имя видеочамеры
- IP адрес видеочамеры
- Логин и пароль для подключения к видеочамере
- Выберите поток

- Нажмите OK для сохранения настроек или Cancel для выхода без сохранения настроек

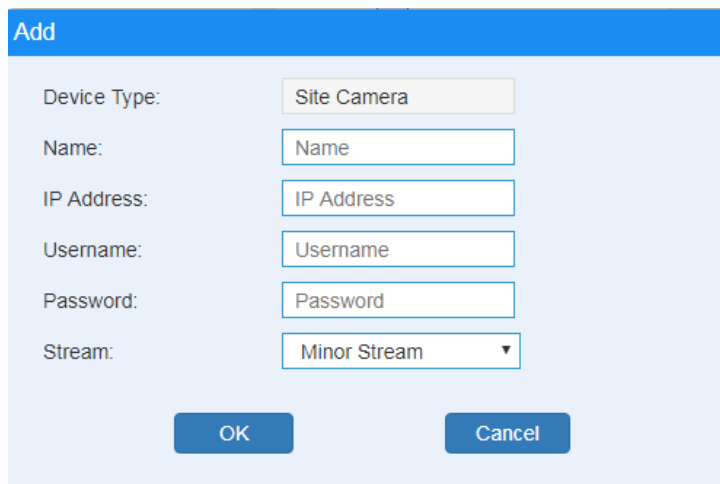

Внимание: Добавляемые IP видеокamеры должны иметь IP адрес в диапазоне от 10.32.x.x до 10.254.x.x. Поддерживаются камеры разрешением до 2МП с кодировкой H.264 (Baseline, MainProfile, HighProfile) в основном (Major Stream) или дополнительном (Minor Stream) потоке:

- Для удаления устройства из «дерева» нажмите кнопку «Delete»
- При нажатии кнопки «Auth» откроется окно, в котором вы можете настроить доступ пользователям к видеокamерам:

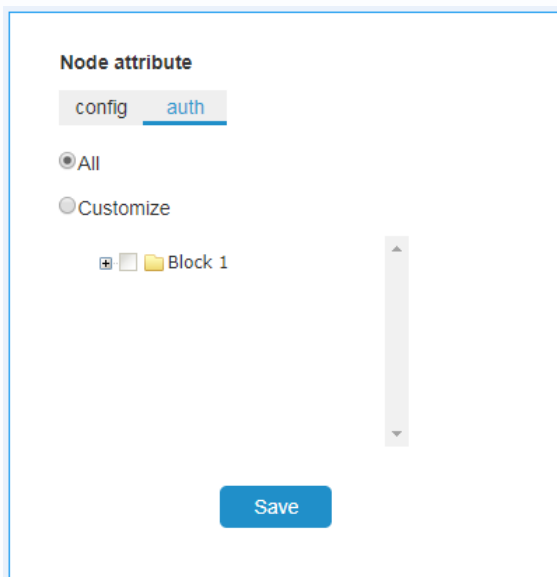

- Выберите «All» для разрешения подключения к устройству всех пользователей системы
- Для ограничения доступа к видеокamере или панели выберите «Customize» и отметьте те устройства, которым вы разрешаете доступ.

User Management Page

На данной странице вы можете изменить логин и пароль для входа на WEB страницу монитора.

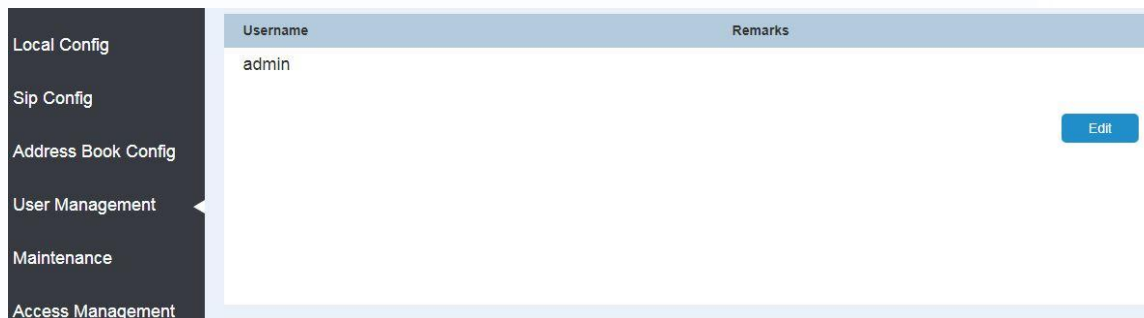

Username	Remarks
admin	

Edit

Maintenance Page

Данная страница предназначена для обновления прошивки монитора, для его перезагрузки и просмотра журнала событий.

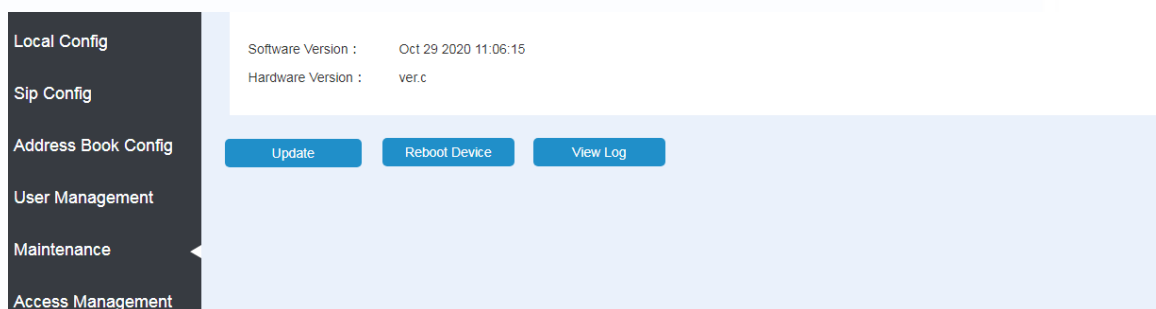

Software Version : Oct 29 2020 11:06:15
Hardware Version : ver.c

Update Reboot Device View Log

Access Management

Данная страница предназначена для сохранения и восстановления информации об идентификаторах и паролях при полной перезагрузке вызывной панели.



Access Control Information Database

access export access import

- Кнопка «Access export» предназначена для сохранения полученной из панели информации об идентификаторах и паролях.
- Кнопка «Access import» предназначена для загрузки информации об идентификаторах и паролях в память панели.

Характеристики

Питание	12В/1А или POE (IEEE 802.3af)
Потребляемый ток	Не более 500мА, 90мА (ожидание)
TFT LCD экран	3,5 дюйма
Разрешение экрана	320 x 240 пикселей
Угол обзора видеокамеры (H)	130°
Подсветка	Белые светодиоды
Операционная система	Linux
Кодирование	H.264
Класс защиты	IP64
Монтаж	Врезной
Рабочая температура	-40...55°C
Габаритные размеры	318x130x51 мм

*Содержание драгоценных материалов: не требует учёта при хранении, списании и утилизации.

*Параметры и характеристики изделия могут меняться без предварительного уведомления. Актуальные версии инструкций для монитора смотрите на сайте www.tantos.pro на странице изделия.

Правила хранения и транспортировки

Хранение изделия в потребительской таре должно соответствовать условиям хранения 1 по ГОСТ 15150-69. В помещениях для хранения изделия не должно быть паров кислот, щёлочи, агрессивных газов и других вредных примесей, вызывающих коррозию.

Устройства в транспортной таре перевозятся любым видом крытых транспортных средств, в соответствии с требованиями действующих нормативных документов.

Правила продажи изделия

Продажа изделия на территории РФ должна производиться в соответствии с постановлением Правительства РФ от 31 декабря 2020 г. N 2463. Продажа изделия не имеет возрастных или иных ограничений.

Утилизация

Изделие утилизировать как бытовую технику без принятия специальных мер защиты окружающей среды.

Техническое обслуживание

Техническое обслуживание изделия должно проводиться не реже одного раза в год.

Ежегодные работы по техническому обслуживанию включают:

- а) проверку работоспособности изделия, согласно инструкции по монтажу;
- б) проверку целостности корпуса изделия, надёжности креплений, контактных соединений;
- в) очистку корпуса изделия от пыли и грязи.

Гарантийные обязательства

Изготовитель гарантирует соответствие изделия требованиям эксплуатационной документации при соблюдении потребителем правил транспортирования, хранения, монтажа и эксплуатации.

Срок службы изделия – 5 лет.

Гарантийный срок эксплуатации – 12 месяцев с даты продажи.

При покупке изделия требуйте отметку даты продажи в гарантийном талоне и проверяйте комплектность согласно данному руководству. При отсутствии документа, подтверждающего дату приобретения, гарантийный срок исчисляется от даты производства.

В течение гарантийного срока производится бесплатный ремонт изделия. Гарантия не распространяется на изделия, имеющие повреждения корпуса или подвергшиеся разборке потребителем.

Расходы по транспортировке к месту ремонта и обратно несет потребитель.

Адрес гарантийного сервисного центра ООО «ТАНТОС»: 129337 г. Москва, улица Красная Сосна, дом 2, корп. 1, стр.1, телефон +7 (495) 739-22-83, доб. 6204

Сведения о маркировке изделия

Этикетка с названием изделия, напряжением питания и страной производства наклеена на задней крышке устройства.

Дата производства указана в серийном номере на задней крышке устройства на наклейке со штрих кодом, где 1-я и 2-я цифра - месяц, 3-я и 4-я цифра - год производства. Так же месяц и год производства указаны на гарантийной пломбе путем маркировки месяца и года производства.

Сведения о сертификации

Изделие соответствует требованиям технических регламентов Таможенного союза ТР ТС 020/2011 и ТР ЕАЭС 037/2016.

Сведения об изготовителе и импортере

Сделано в Китае.

Изготовитель: Кволвижн, ЛТД, город Шеньчжэн, ГонгМинг, ЛоуКун, Индустриальный Парк ЛиЮХе, шоссе Чжэньсин, 37, здание Б, 4Ф

Импортер: ООО "Логист", 109156, г. Москва, ул. Саранская, дом 4/24, помещение XV, офис 2.
Тел.: (495) 739-22-83

Гарантийный талон

Талон действителен при наличии всех штампов и отметок

Модель	Дата приобретения
Серийный номер	Ф.И.О. и телефон покупателя
Название и юридический адрес продающей организации	Место печати

Внимание: Убедитесь, пожалуйста, что гарантийный талон полностью, правильно и разборчиво заполнен.

Настоящий гарантийный талон выдается сроком на один год с даты продажи, если в паспорте изделия не указан иной гарантийный срок. Если в паспорте изделия указан больший гарантийный срок – действие настоящего гарантийного талона распространяется на указанный в паспорте изделия срок.

Гарантия распространяется только на товары, используемые в соответствии с назначением, техническими и иными условиями, предусмотренными изготовителем (производителем). При нарушении этих условий Продавец не несет ответственности по гарантийным обязательствам. Продавец вправе отказать Покупателю в гарантийном обслуживании, если при выяснении причин неисправности будет установлено, что данные обстоятельства не могут быть отнесены к заводским дефектам поставленного Товара.

Гарантия не распространяется:

На неисправности, возникшие в результате воздействия окружающей среды (дождь, снег, град, гроза и т.д.), наступление форс-мажорных обстоятельств (пожар, наводнение, землетрясение и др.)

- На неисправности, вызванные нарушением правил транспортировки, хранения, эксплуатации или неправильной установкой.
- На повреждения, вызванные попаданием внутрь Товара посторонних предметов, веществ, жидкостей, насекомых и т.д.
- На Товар, имеющий внешние дефекты (явные механические повреждения, трещины, сколы на корпусе и внутри устройства).
- В случае обнаружения следов механических и термических повреждений компонентов на платах.
- В случае внесения Покупателем любых изменений в Товар.
- В случае, если в течение гарантийного срока часть или части товара были заменены частью или частями, которые не были поставлены или санкционированы, а также были неудовлетворительного качества и не подходили для Товара.
- В случае если ремонт производился не в авторизованном производителем сервисном центре.

Действие настоящей гарантии не распространяется на детали отделки корпуса и прочие детали, обладающие ограниченным сроком использования.

Таблица гарантийного ремонта

Номер гарантийного ремонта	Дата поступления аппарата в ремонт	Дата выдачи аппарата	Описание ремонта	Список замененных деталей	Название и печать сервисного центра	Ф.И.О. мастера, выполнившего ремонт

Талон должен заполняться представителем уполномоченной организации или обслуживающим центром, производящим гарантийный ремонт изделия. После проведения гарантийного ремонта данный талон должен быть возвращен Владельцу.